

# NOVA

LESS IS MORE

CARPORT  
2024

# NOVA ZERO RAILS SYSTEME CARPORT

## CARPORT NOVA ZERO

Le Carport NOVA ZERO est un système modulaire & étanche pour une installation simple et durable.



# NOVA ZERO CARPORT

Le Carport NOVA ZERO impose une nouvelle norme en matière de simplicité et d'innovation. Sa conception modulaire permet d'étendre en toute simplicité le nombre de voitures protégées et par extension d'augmenter la production d'énergie. Le carport Nova Zero est doté d'un système intégré de gouttières garantissant une bonne évacuation des eaux de pluie.

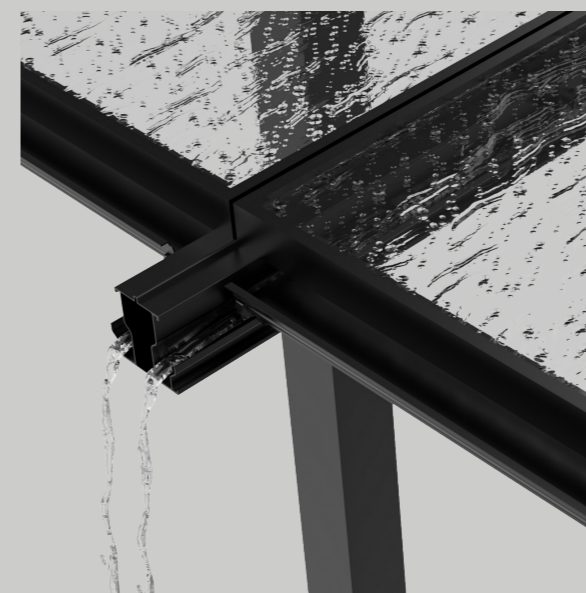

## Gouttières intégrées

La durabilité de votre Carport solaire est garantie grâce à notre système de gouttières parfaitement intégré. En éloignant l'eau de pluie de votre véhicule et de la structure, ce système prévient les dommages potentiels et simplifie l'entretien.



## Installation simple et rapide

Processus d'installation simple et sécurisé. Les choix d'assemblages et des composants permettent une installation simplifiée sans avoir besoin de monter sur la structure.



## Une résistance supérieure à la corrosion

Fabriqué à partir de matériaux sélectionnés pour leur résistance à la corrosion, le Carport NOVA ZERO est conçu pour résister longtemps. Ainsi protégé contre la rouille et la corrosion, il représente une solution durable et pérenne, quelle que soit la météo.



## Pas d'obstruction des portes

La structure a été pensée pour permettre l'ouverture des portières sans aucune difficulté. Fini les calculs au millimètre pour savoir si vous pouvez ouvrir les portes.

# UN SYSTÈME MODULAIRE D'INFINIES POSSIBILITÉS

Extensible pour répondre à tous  
les besoins, du résidentiel au petit  
tertiaire.

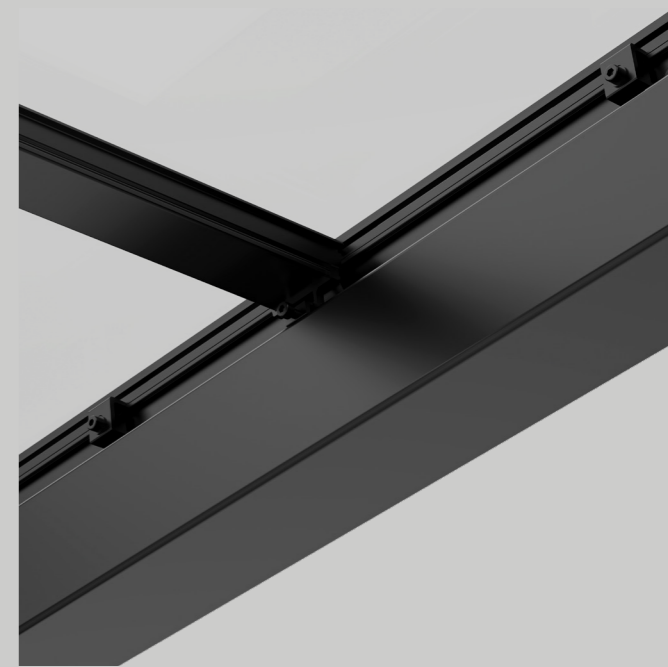

# MONTAGE SIMPLE, RAPIDE ET SÉCURISÉ

## 1. SUPPORTS VERTICAUX

Les supports verticaux sont pensés pour être associés avec les supports au sol, ce qui permet une installation rapide et sans effort sur les fondations.

## 2. PANNES STRUCTURELLES

Les 5 pannes structurelles sont livrées préassemblées avec des supports de connexion et sont étiquetées pour faciliter l'assemblage.

## 3. RAILS NOVA ZERO

La conception innovante du rail comprend un système de gouttière intégré, qui se fixe facilement sur les pannes structurelles à l'aide de l'attache du rail, éliminant ainsi le besoin de percer.

## 4. PANNEAUX SOLAIRES

Pour installer les panneaux solaires, il suffit de les faire glisser du dessous de la structure sur le rail et de les fixer à l'aide de pinces à panneaux situées en dessous.

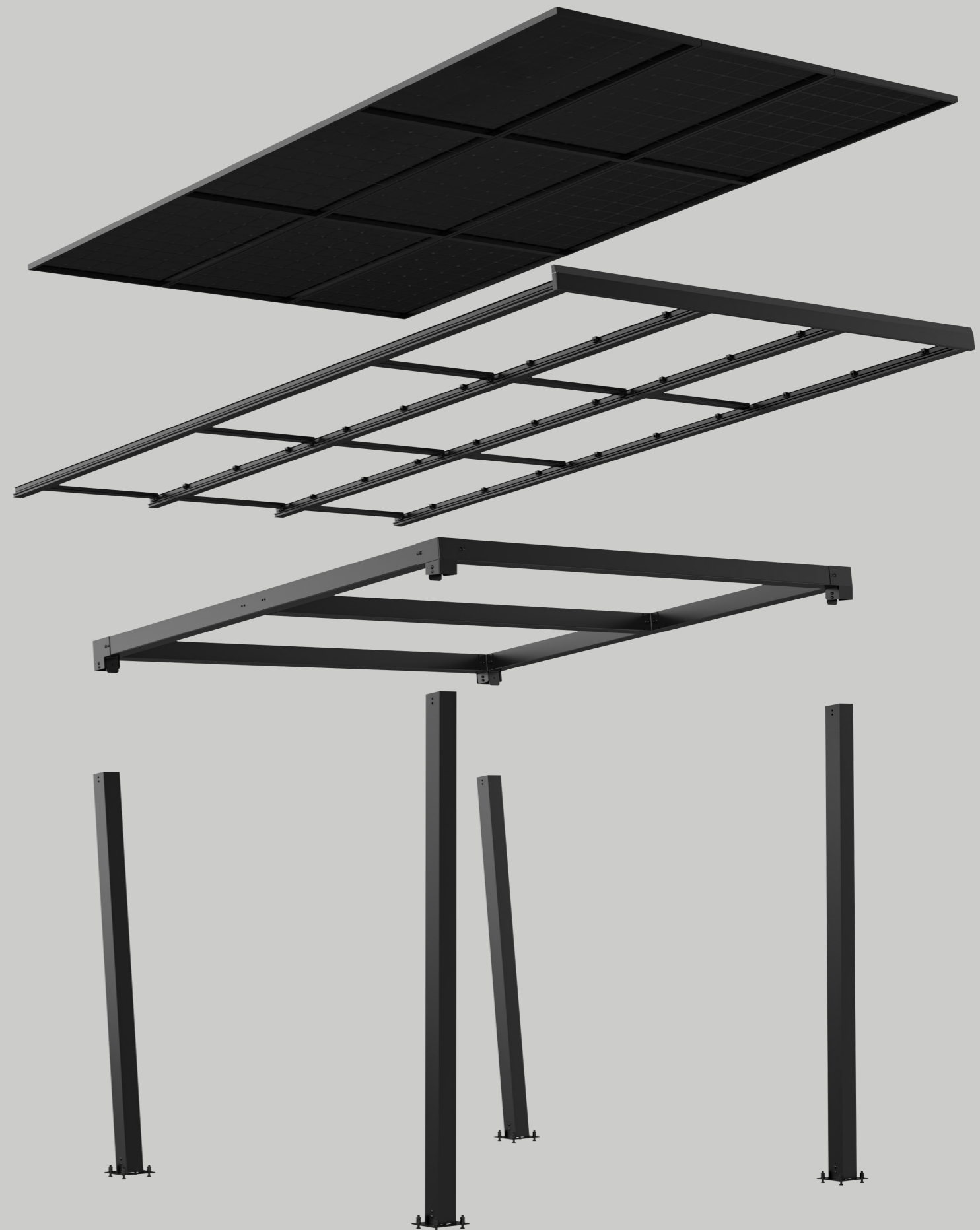

# DONNÉES TECHNIQUES SIMPLE & DOUBLE

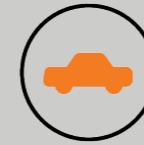
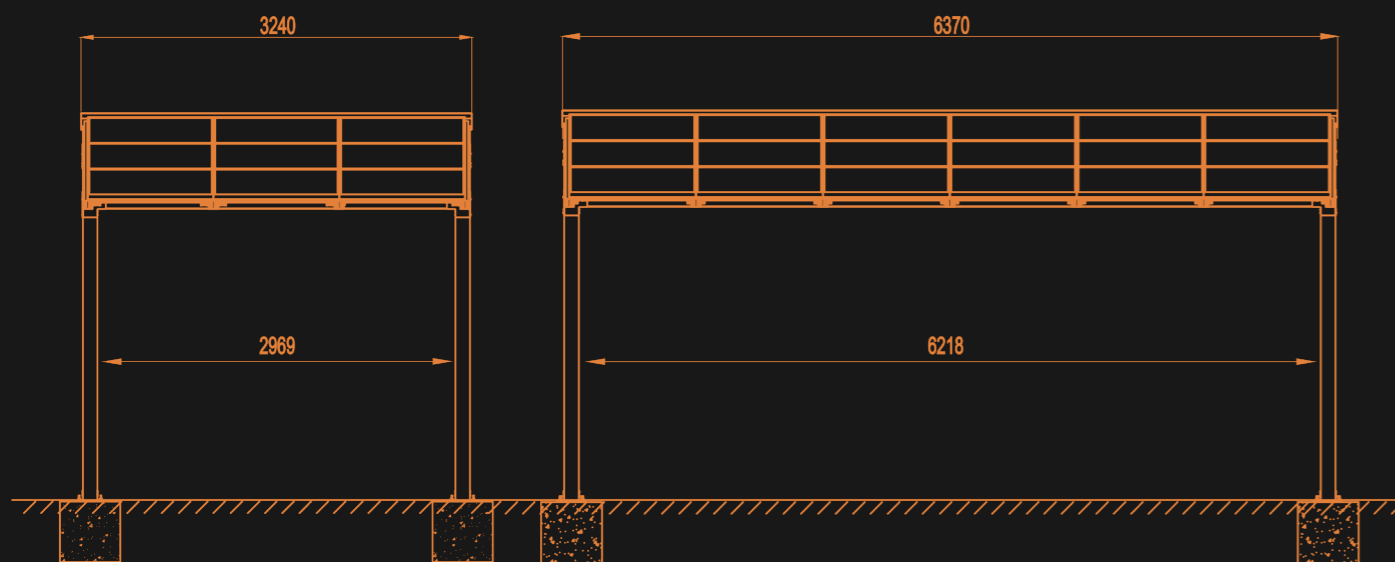
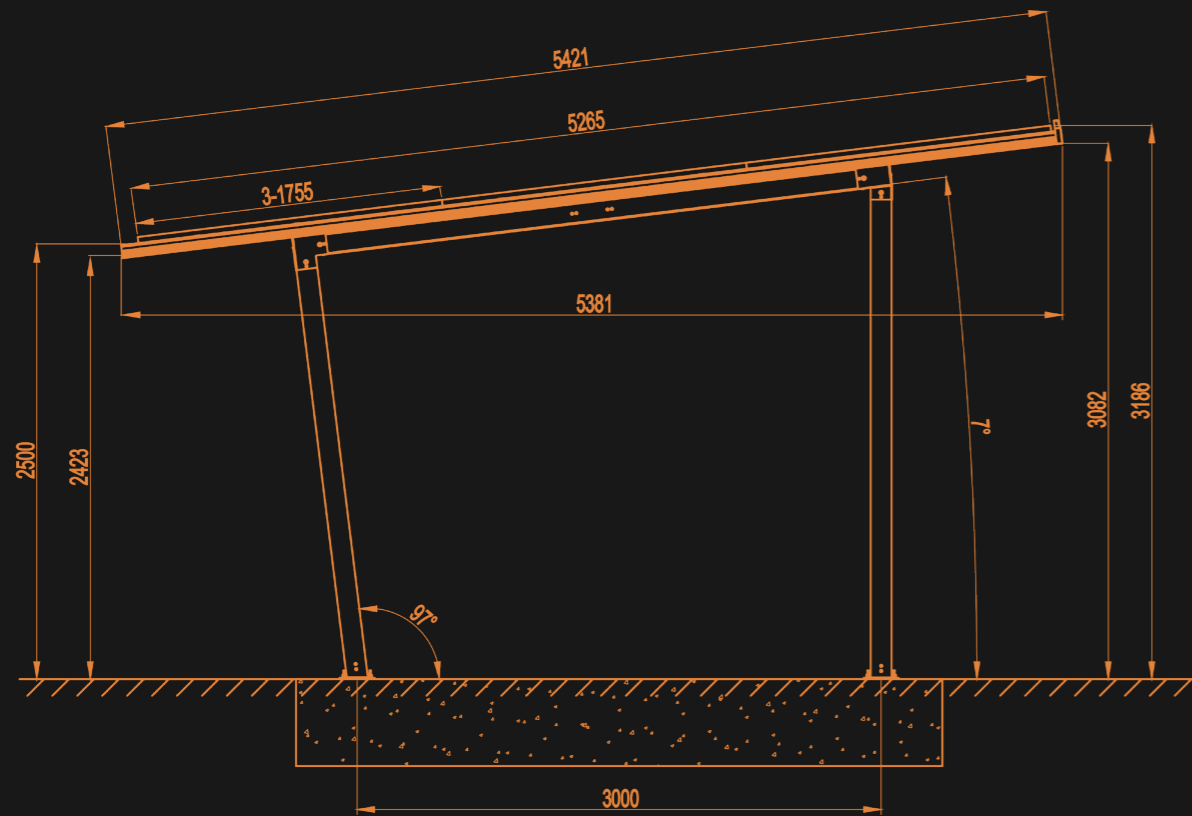

## Nombre de places

De 1 à plusieurs



## Application

Sur surface plate

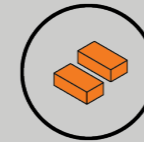

## Matériaux

Aluminum 6005-T5

Zinc Aluminum Magnesium



## Angle du Carport

7°



## Hauteur entrée Carport

3.18m

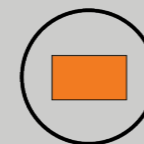

## Surface au sol

16.9m / 34.5m

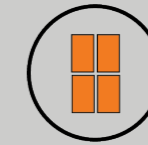

## Nombre de modules

9 par système

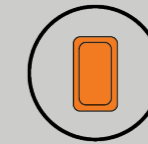

## Type de module

Mono & Bi-facial

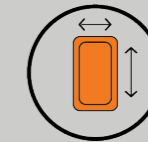

## Taille des modules (mm)

L x W - 1755x1138\*

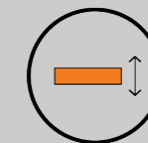

## Epaisseur des modules (mm)

28-40



## Orientation des modules

Portrait



## Garantie

15 ans

\* Taille du module La longueur (L) peut varier de +/-50 mm. La largeur (W) doit rester la même

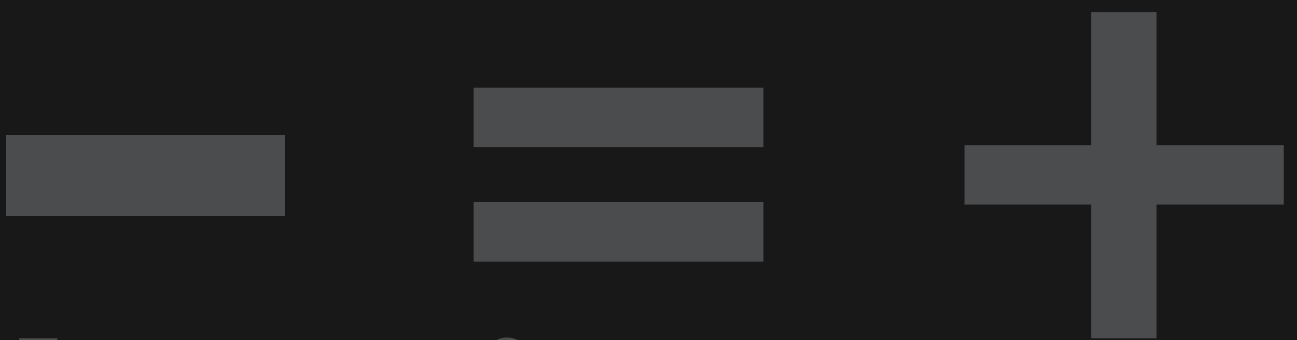

less is more